

MLÁDEŽ Z - RUKA a SEDLO



BUFET

TRIBUNA

VĚŽ ROZHODČÍCH

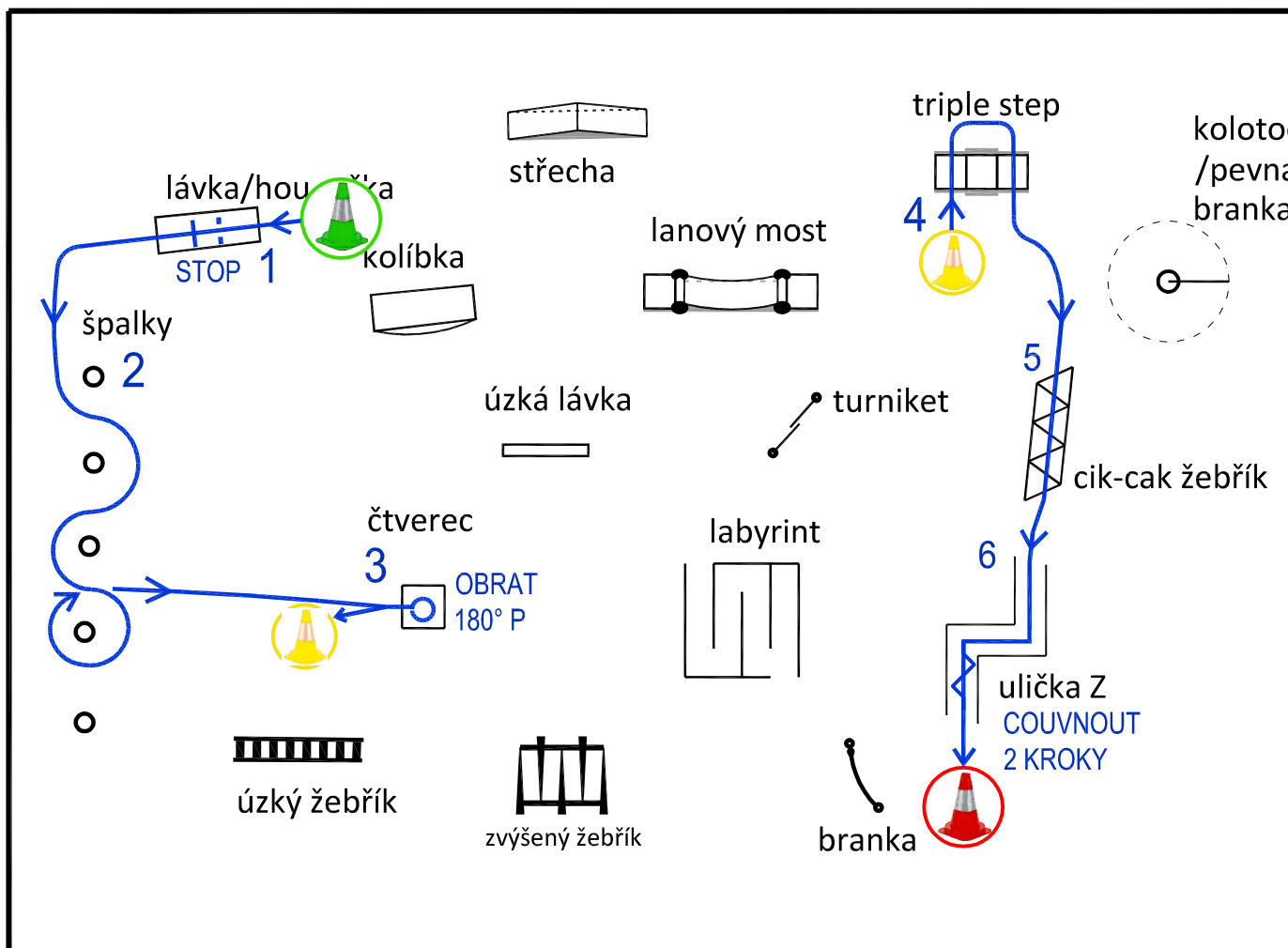

- 1. rozhodčí
1. Lávka - zastavit uprostřed
2. Slalom - 4 špalky, kroužek kolem posledního (vodič s koněm)
3. Čtverec - obrat o 180° doprava
- 2. rozhodčí
4. Triple step - přejít krajní stupně
5. Cik-cak žebřík
6. Ulička Z - v posledním úseku couvnout 2 kroky

MLÁDEŽ L - RUKA a SEDLO

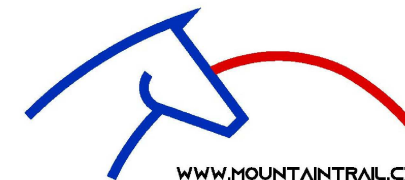

BUFET

TRIBUNA

VĚŽ ROZHODČÍCH

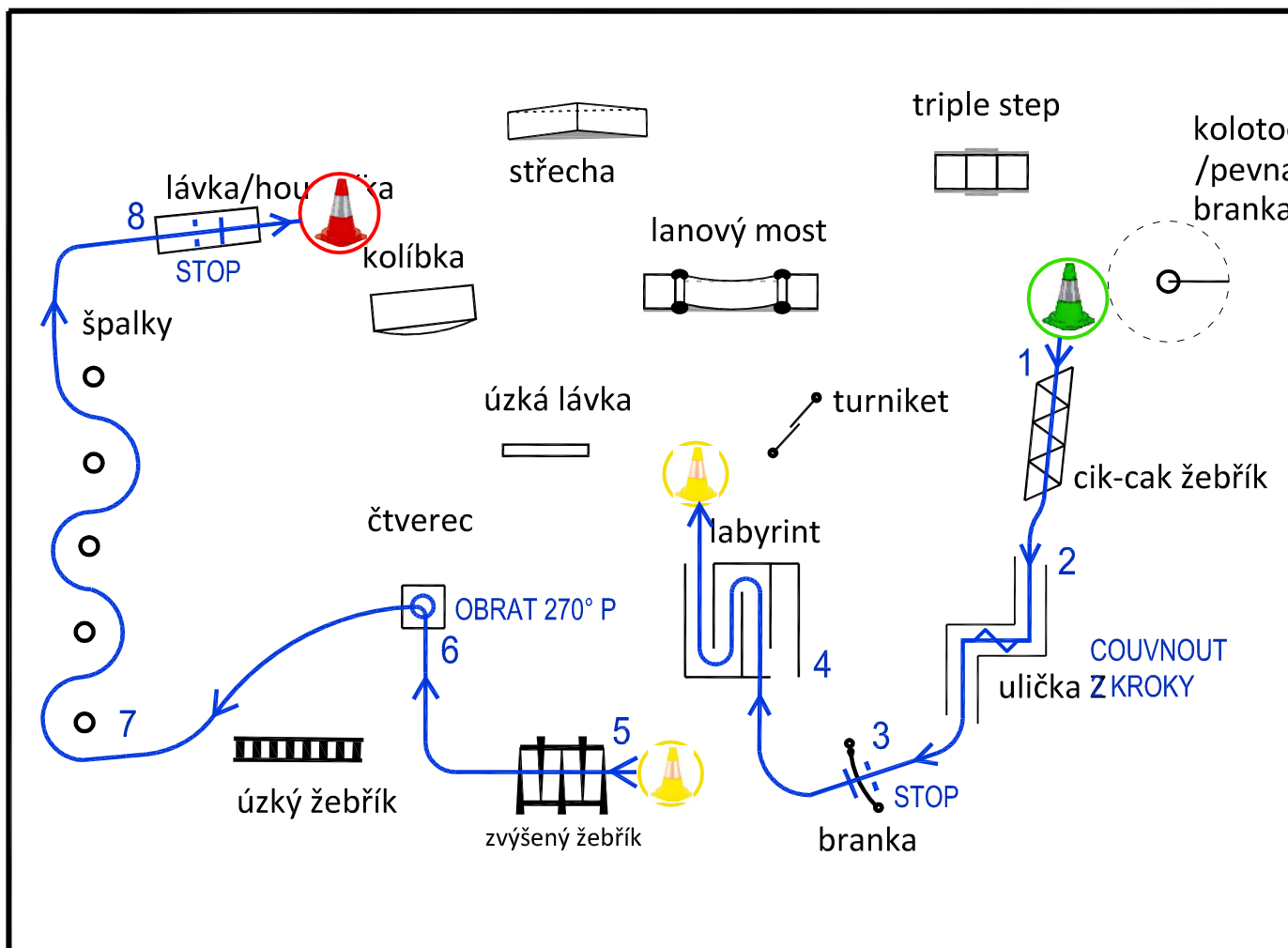

1. rozhodčí
1. Cik-cak žebřík
 2. Ulička Z - v prostředním úseku couvnout 2 kroky
 3. Průjezd - zastavit nad kládou, (branka otevřená)
 4. Labyrint
2. rozhodčí
5. Zvýšený žebřík
 6. Čtverec - obrat o 270° doprava
 7. Slalom
 8. Lávka - zastavit uprostřed

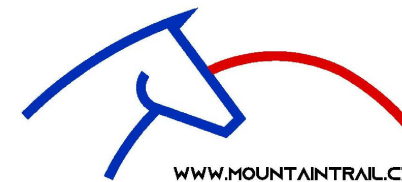

EASY - RUKA a SEDLO

BUFET

TRIBUNA

VĚŽ ROZHODČÍCH

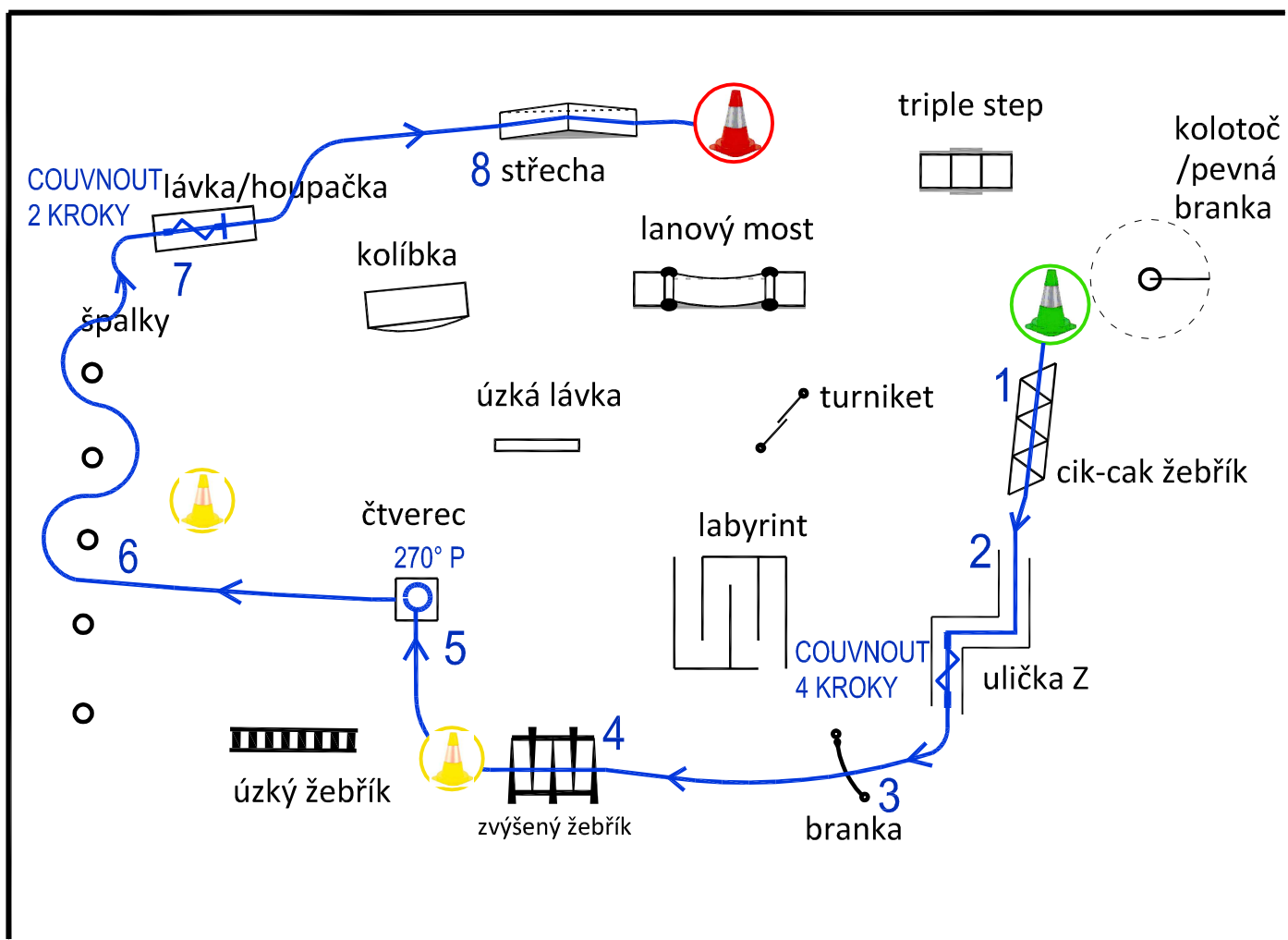

1. rozhodčí
1. Cik-cak žebřík
 2. Ulička Z - couvnout v posledním úseku 4 kroky
 3. Branka - SEDLO: otevřít, couvnout a zavěsit na druhý pilíř (branka zůstane otevřená), projet brankou
 4. Zvýšený žebřík
2. rozhodčí
5. Čtverec - obrat o 270° doprava, R: od sebe, vodič obchází překážku
 6. Slalom 3 špalky
 7. Lávka - zastavit před koncem a couvnout 2 kroky
 8. Střecha

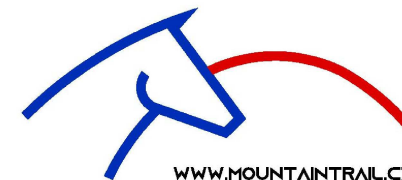

MEDIUM - RUKA a SEDLO BRIDLELESS

BUFET

TRIBUNA

VĚŽ ROZHODČÍCH

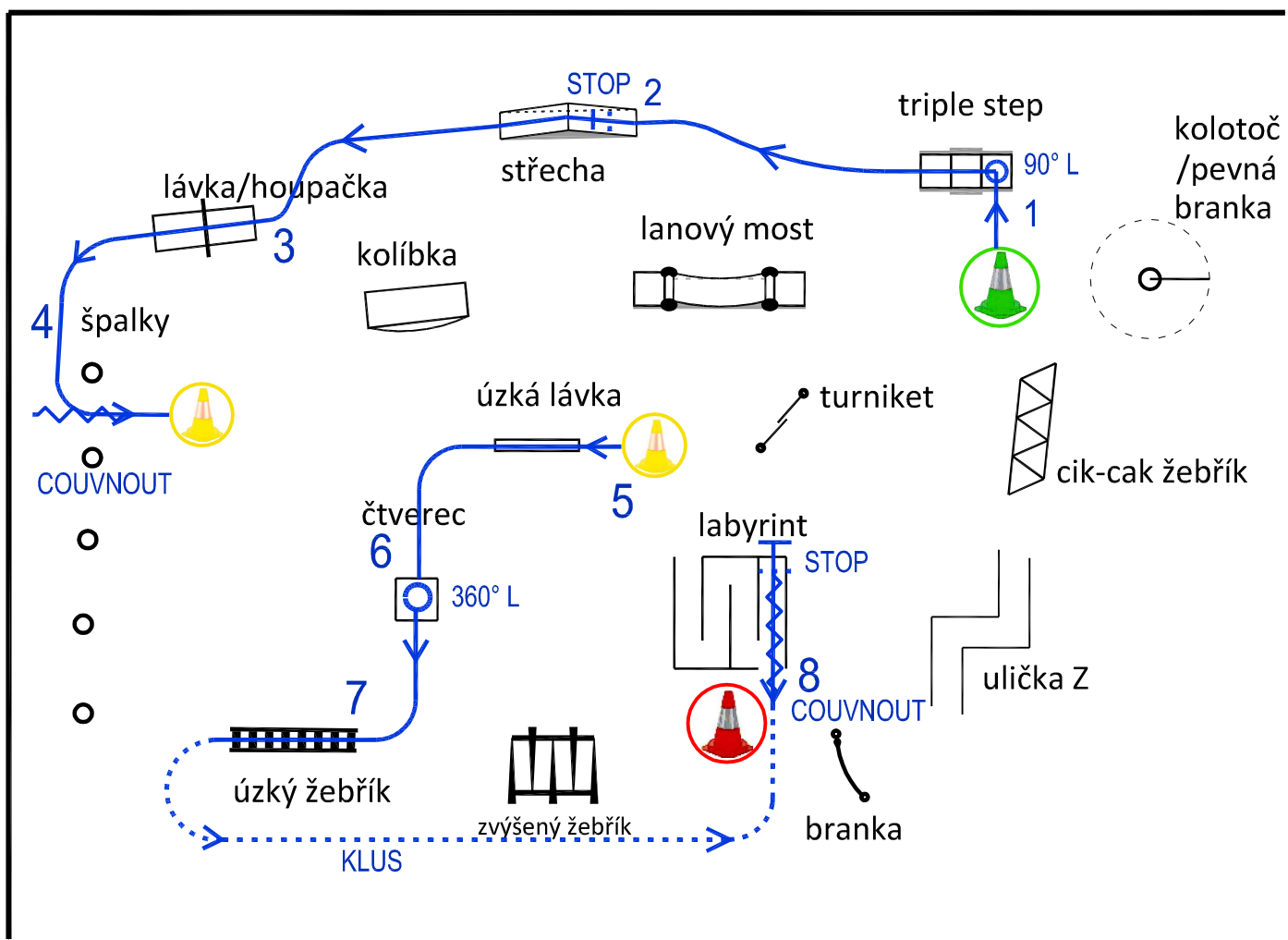

1. rozhodčí
1. Triple step - stop na prvním stupni, obrat 90° doleva
 2. Střecha - zastavit v prvním úseku
 3. Houpačka
 4. Špalky - projet, zacouvat, projet vpřed
2. rozhodčí
5. Úzká lávka
 6. Čtverec - obrat o 360° doleva
 7. Úzký žebřík
klus k další překážce
 8. Labyrint - zastavit nad kládou, vycouvat až do cíle

TANDEM

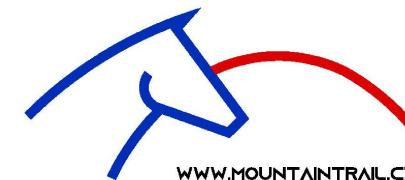

BUFET

TRIBUNA

VĚŽ ROZHODČÍCH

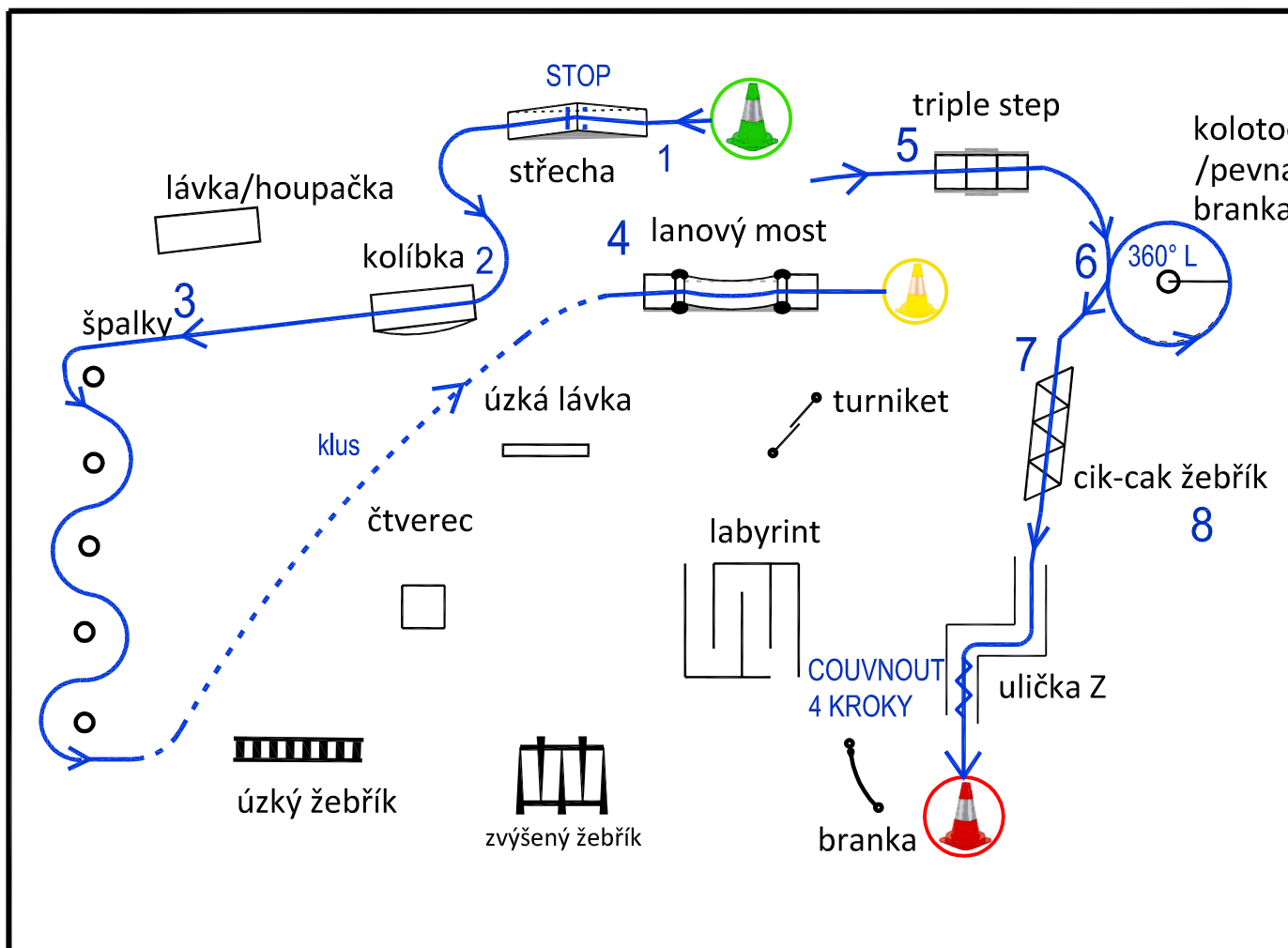

1. rozhodčí

1. Střecha - vedený kůň - zastavit nahoře
2. Kolíbka - vedený kůň
3. Slalom - oba koně - první zprava klus k další překážce
4. Lanový most - jezdecký kůň

2. rozhodčí

5. Triple step - vedený kůň - zastavit zadníma nohama na posledním stupni, přední dole
6. Kolotoč - oba koně - 1x objet na levou ruku
7. Cik-cak žebřík - jezdecký kůň
8. Ulička Z - vedený kůň, couvnout v posledním úseku 4 kroky

EXTREMNÍ SOLID - SEDLO

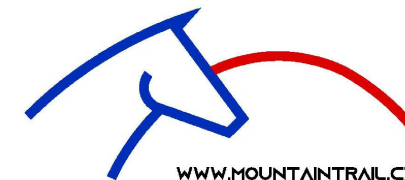

BUFET

TRIBUNA

VĚŽ ROZHODČÍCH

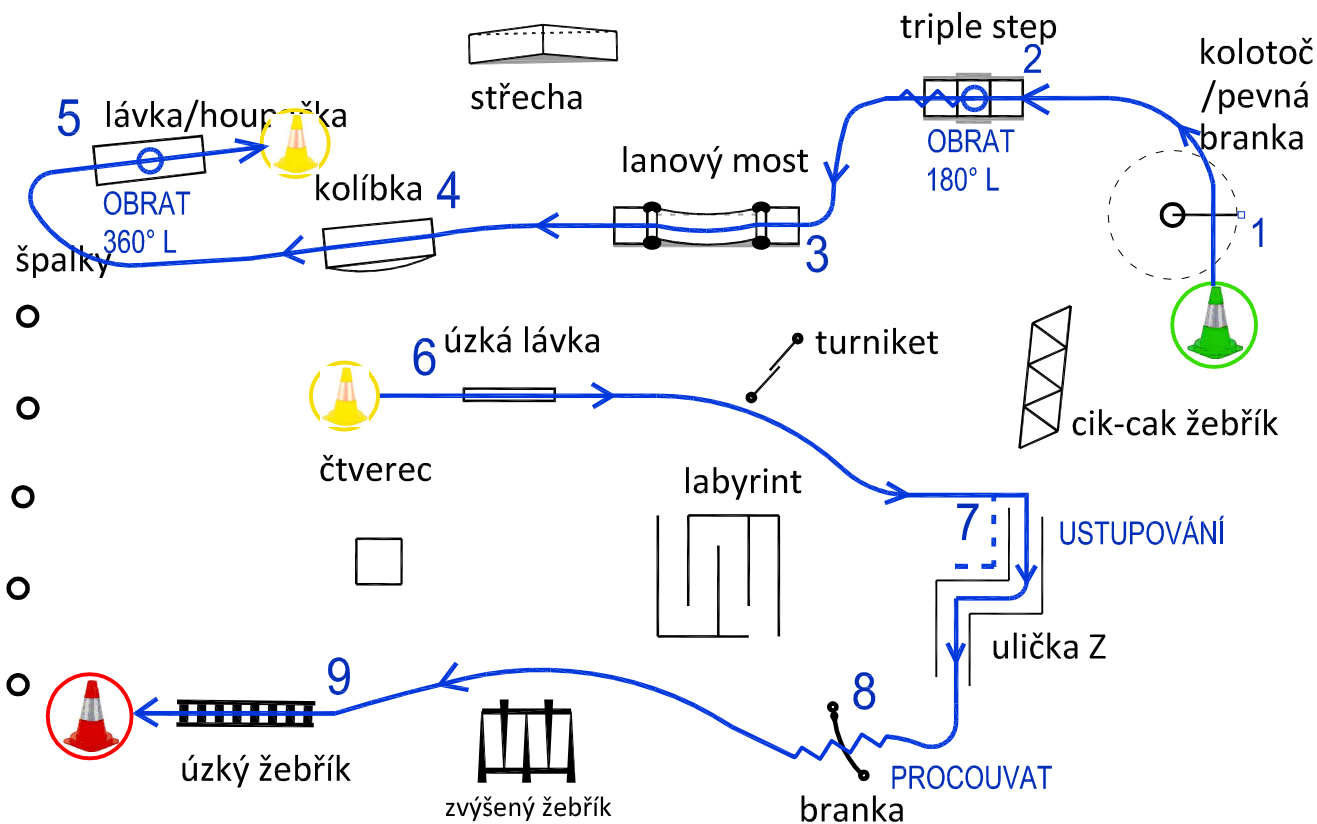

1. rozhodčí
1. Pevná branka
 2. Triple step - obrat nahoře o 180°, vycouvat
 3. Lanový most
 4. Kolíbka
 5. Houpačka - obrat o 360° doleva
2. rozhodčí
6. Úzká lávka
 7. Ulička Z - první dva úseky ustupovat vpravo, přední uvnitř
 8. Branka - procouvat
 9. Úzký žebřík

SOLIDNÍ EXTREME - RUKA

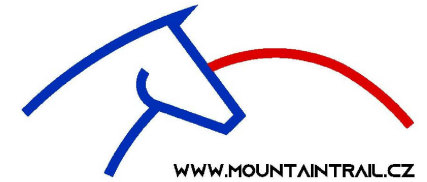

BUFET

TRIBUNA

VĚŽ ROZHODČÍCH

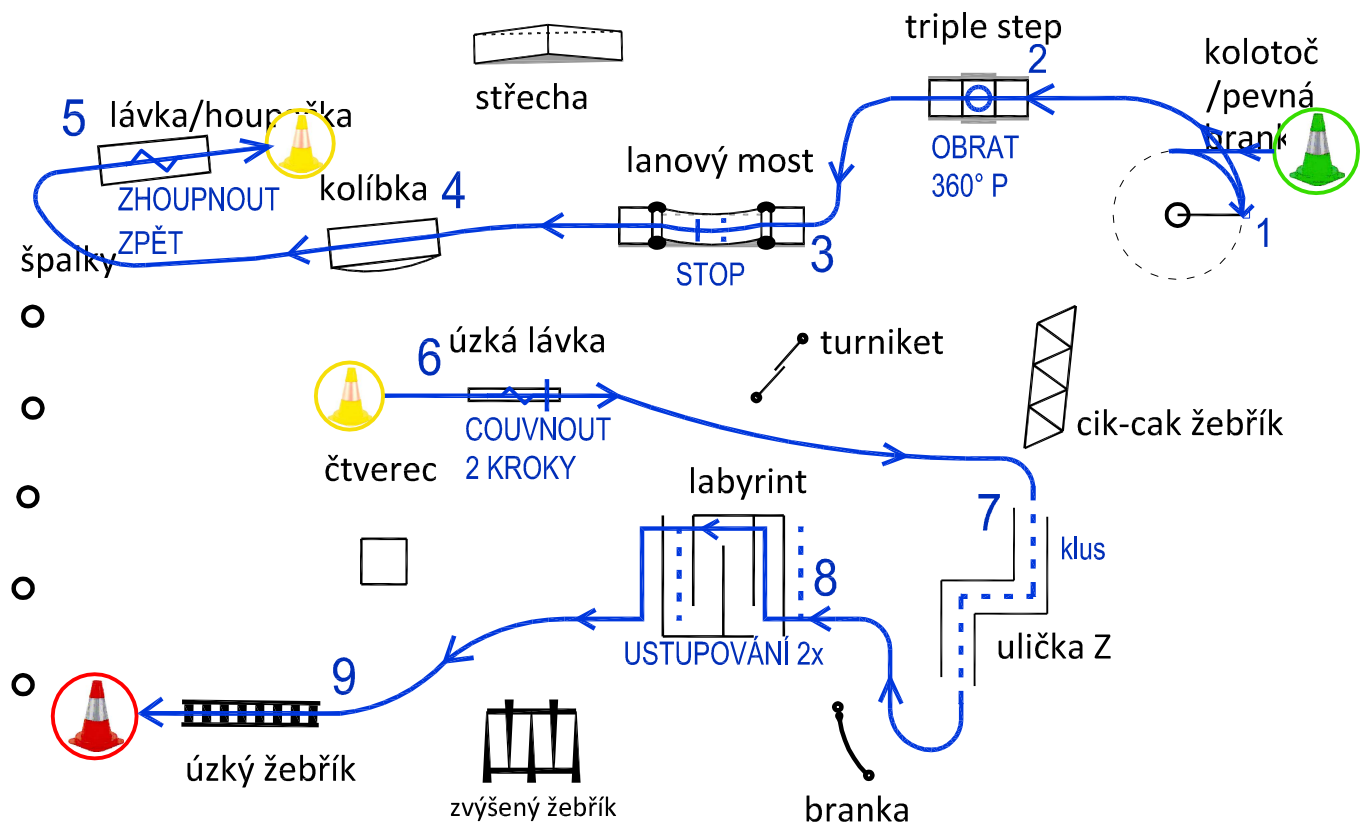

1. rozhodčí
1. Kolotoč - couvnout čtvrt kruhu
 2. Triple step - nahoře obrat o 360°
 3. Lanový most - zastavit uprostřed
 4. Kolíbka
 5. Houpačka - zhoupnout zpět
2. rozhodčí
6. Úzká lávka - couvnout 2 kroky
 7. Ulička Z - proklusat
 8. Labyrint - ustupování vpravo a pak vlevo
 9. Úzký žebřík

ŠTAFETA RUKA + SEDLO

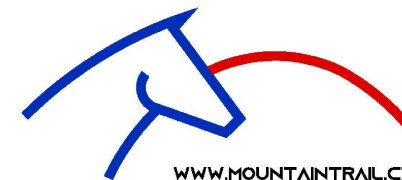

BUFET

TRIBUNA

VĚŽ
ROZHODČÍCH

RUKA:

- 1) Lávka - obrat o 360°
- 2) Kolíbka
- 3) Slalom
- 4) Čtverec - polít koni nohy z konve
- 5) Skok

PŘEDÁVKA: nastoupit do přepravníku (oba na ruce)
- předat štafetu, vycouvat z přepravníku

(ALTERNATIVNĚ: v labyrintu - první kůň projede,
druhý kůň čeká (na ruce) ve slepé uličce, po
předávce vycouvá)

- 6) Nasednout z rampy
- 7) Provazová branka
- 8) Zacouvat do uličky
- 9) Turniket
- 10) Podesta na zemi - zastavit všemi 4 - CÍL

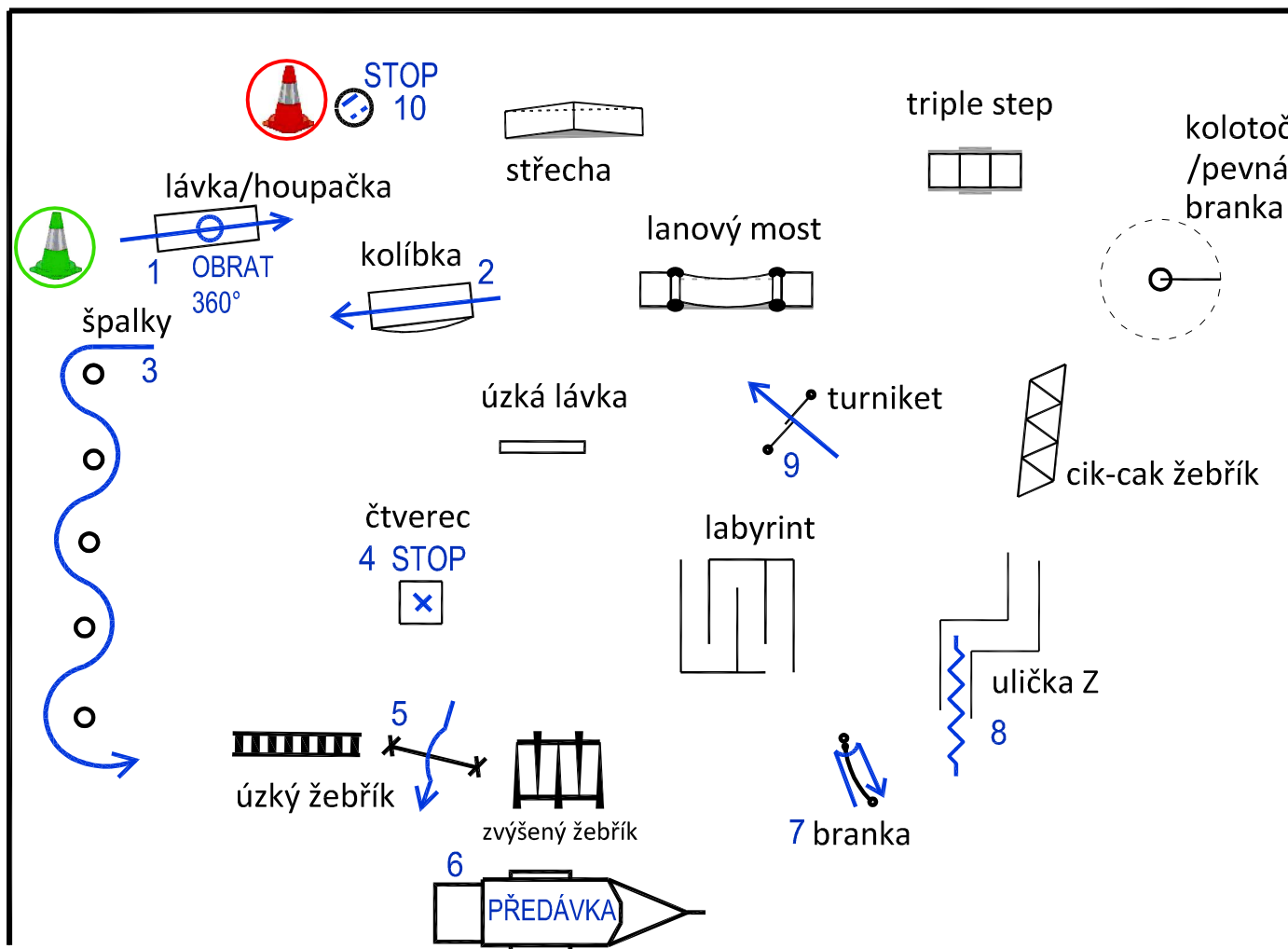

HANÁCKÁ KOMBINACE

(volba trasy, ruka i sedlo)

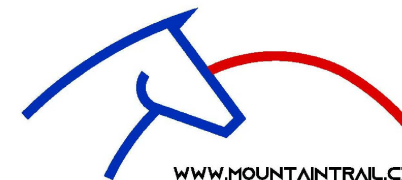

BUFET

TRIBUNA

VĚŽ
ROZHODČÍCH

POVINNÉ PŘEKÁŽKY

(bez udání pořadí, možných více směrů překonání)

Branka: uvázat mašličku na stojan

Triple step: přenést kyblík s jablky

Turniket

Slalom s praporem

Labyrint: projet s otevřeným deštníkem

Čtverec: zvednout všechny 4 nohy koně

Kolotoč: obejít 1 x dokola

Lanový most: kůň vlevo vedle LM, vodič přenesse kyblík s vodou (nasednout zprava)

Ulička Z: proběhnout s kolečkem

